

# Objektorientierte Datenbanken

- die nächste Generation der Datenbanktechnologie?
- A. Kemper, G. Moerkotte  
Object-Oriented Database Management: Applications in Engineering and Computer Science, Prentice Hall, 1994
- ca. 12 kommerzielle Produkte
  - „Nischen-Dasein“
  - Konzepte wurden in Relationalen Datenbanken übernommen
  - Objekt-Relationale Datenbanken
- seit 1993 erster Standard (ODMG)

# Nachteile relationaler Modellierung

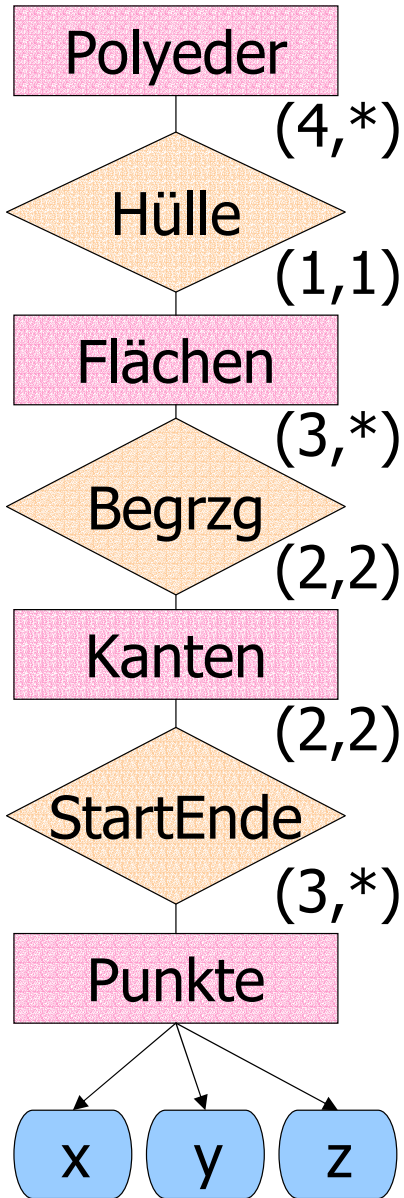

Polyeder			
PolyID	Gewicht	Material	...
cubo#5	25.765	Eisen	...
tetra#7	37.985	Glas	...
...	...	...	...

Flächen		
FlächenID	PolyID	Oberfläche
f1	cubo#5	...
f2	cubo#2	...
...	...	...
f6	cubo#5	...
f7	tetra#7	...

Kanten				
KantenID	F1	F2	P1	P2
k1	f1	f4	p1	p4
k2	f1	f2	p2	p3
...	...	...		

Kanten			
PunktID	X	Y	Z
p1	0.0	0.0	0.0
p2	1.0	0.0	0.0
...	...	...	

# **Nachteile relationaler Modellierung**

- **Segmentierung**
- **Künstliche Schlüsselattribute**
- **Fehlendes Verhalten**
- **Externe Programmierschnittstelle**

# Visualisierung des „Impedance Mismatch“

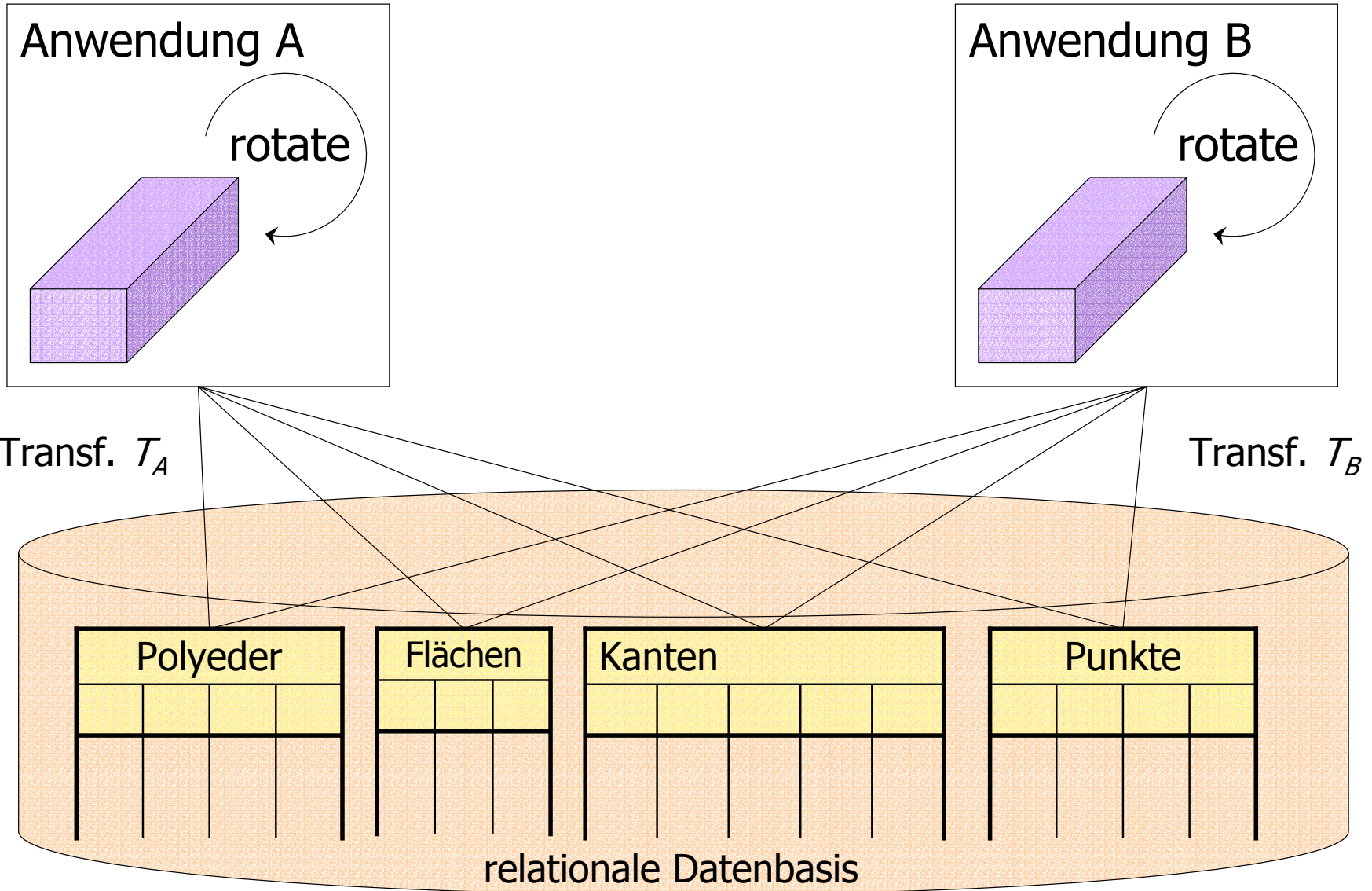

# Vorteile objektorientierter Datenmodellierung

Anwendung A

```
someCuboid → rotate(X,10);
```

Anwendung B

```
w := someCuboid → weight();
```

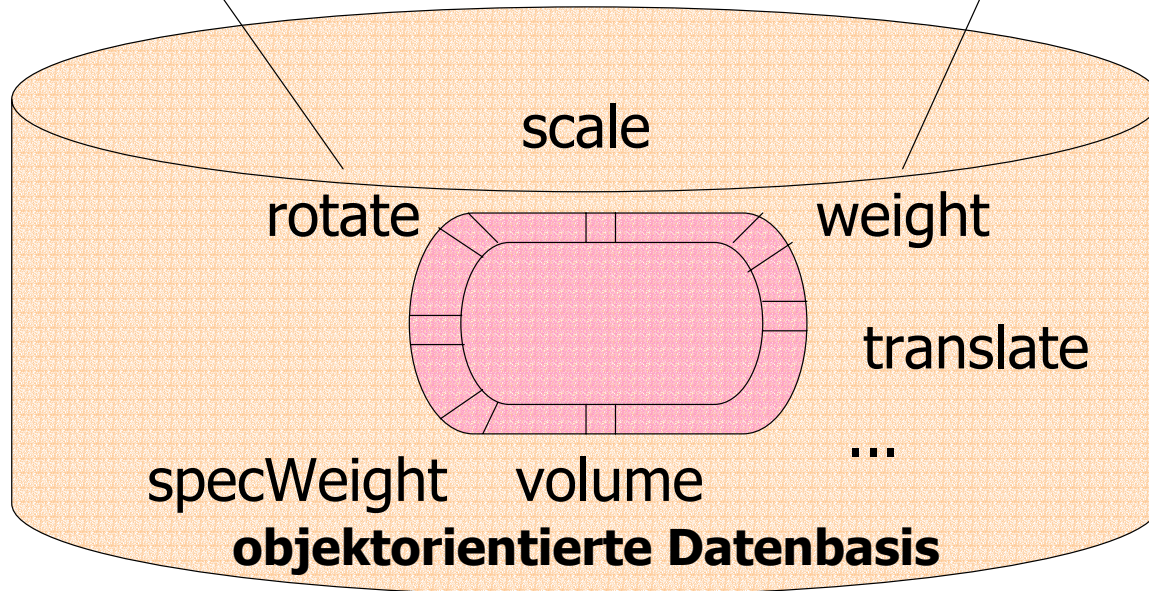

# **Vorteile objektorientierter Datenmodellierung**

- **„information hiding“/Objektkapselung**
- **Wiederverwendbarkeit**
- **Operationen direkt in Sprache des  
Objektmodells realisiert (kein Impedance  
Mismatch)**

# ODMG-Standardisierung

## Beteiligte

- SunSoft (Organisator: R. Cattell)
- Object Design
- Ontos
- O<sub>2</sub>Technology
- Versant
- Objectivity

## Reviewer

- Hewlett-Packard
- Poet
- Itasca
- intellitic
- DEC
- Servio
- Texas Instruments

# Bestandteile des Standards

1. Objektmodell
2. Object Definition Language (ODL)
3. Object Query Language (OQL)
4. C++ Anbindung
5. Smalltalk Anbindung
6. Java Anbindung

## Motivation der Standardisierung

- Portabilitäts-Standard
- kein Interoperabilitäts-Standard



# Integration des ODMG-Objektmodells

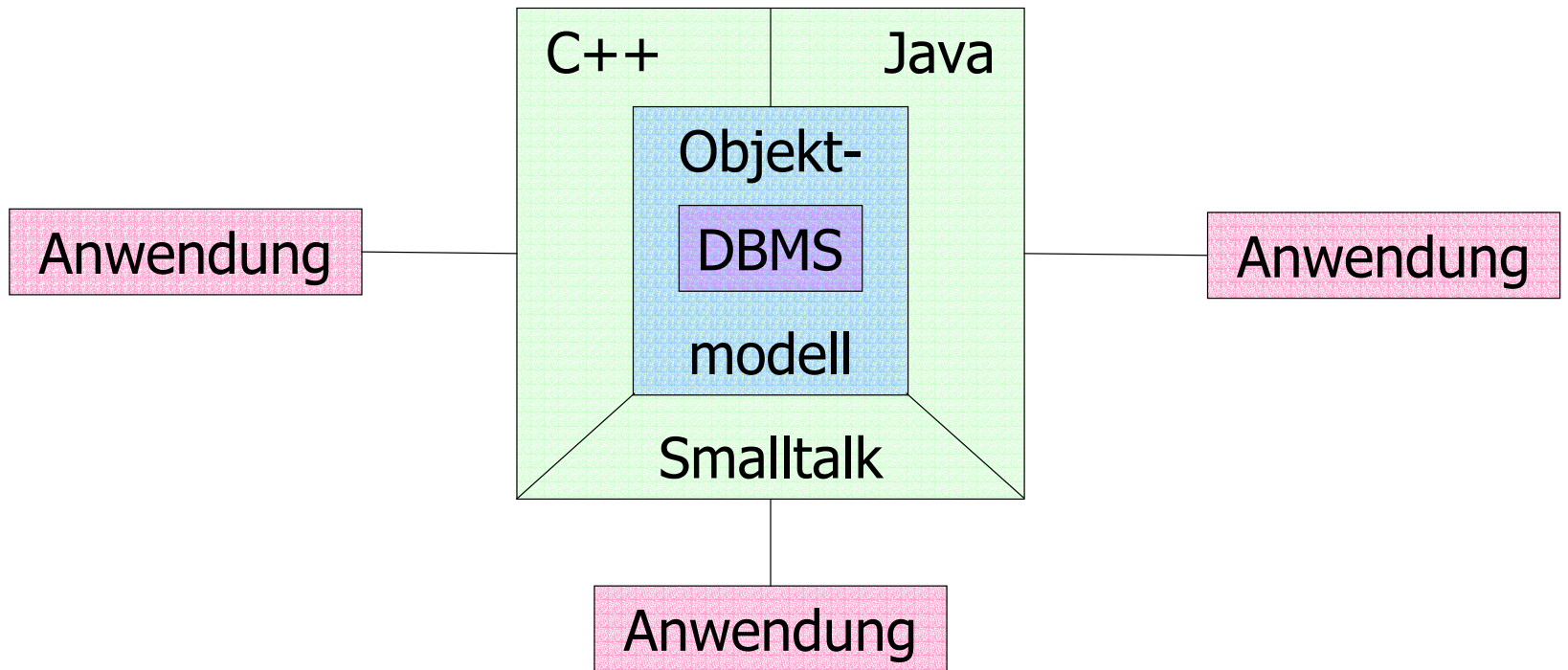

# Einige Objekte aus der Universitätswelt

```
class Professoren {  
    attribute long PersNr;  
    attribute string Name;  
    attribute string Rang;  
    ...  
};
```

*id*<sub>1</sub> Professoren

PersNr:	2137
Name:	„Kant“
Rang:	„C4“
residiertIn:	<i>id</i> <sub>9</sub>
hatGeprüft	{...}
liest:	{ <i>id</i> <sub>2</sub> , <i>id</i> <sub>3</sub> }

*id*<sub>2</sub> Vorlesungen

VorlNr:	5001
Titel:	„Grundzüge“
SWS:	4
gelesenVon:	<i>id</i> <sub>1</sub>
Hörer:	{...}
Nachfolger:	{...}
Vorgänger:	{...}

*id*<sub>3</sub> Vorlesungen

VorlNr:	4630
Titel:	„Die 3 Kritiken“
SWS:	4
gelesenVon:	<i>id</i> <sub>1</sub>
Hörer:	{...}
Nachfolger:	{...}
Vorgänger:	{...}

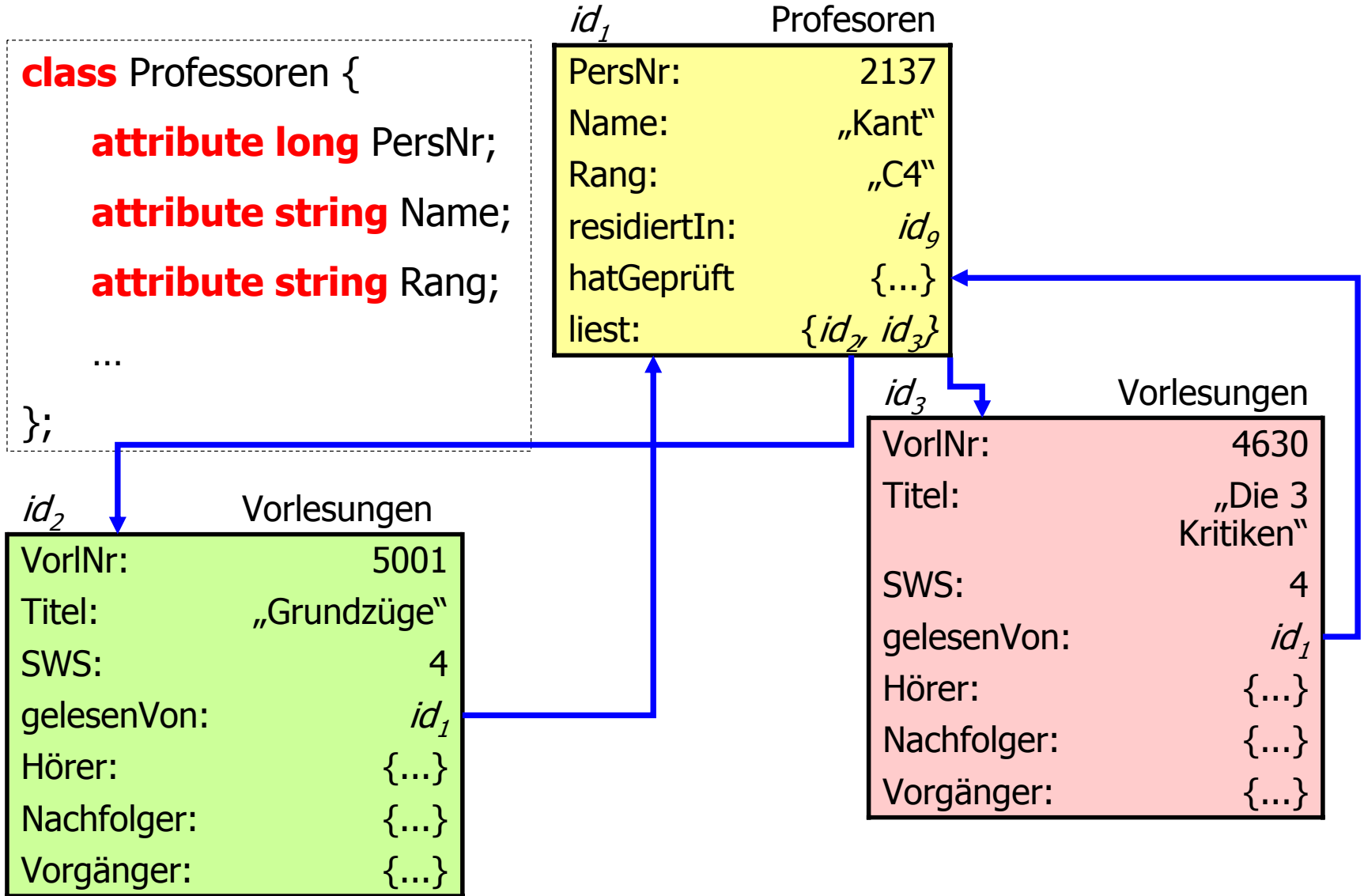

# 1 : 1-Beziehungen

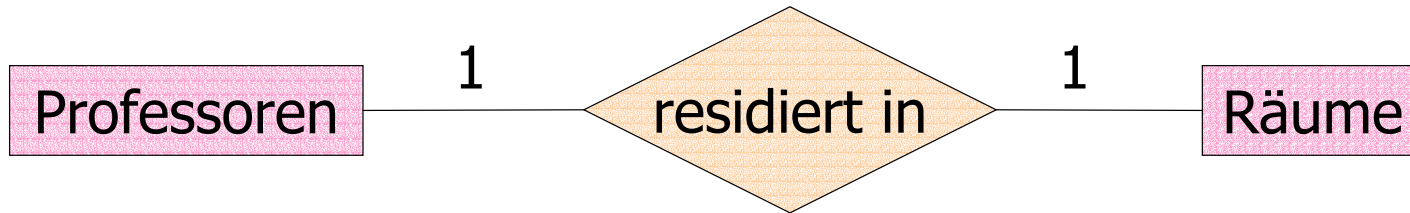

```
class Professoren {  
    attribute long PersNr;  
    ...  
    relationship Räume residiertIn;  
};  
class Räume {  
    attribute long RaumNr;  
    attribute short Größe;  
    ...  
    relationship Professoren beherbergt;  
};
```

# Beispielausprägungen

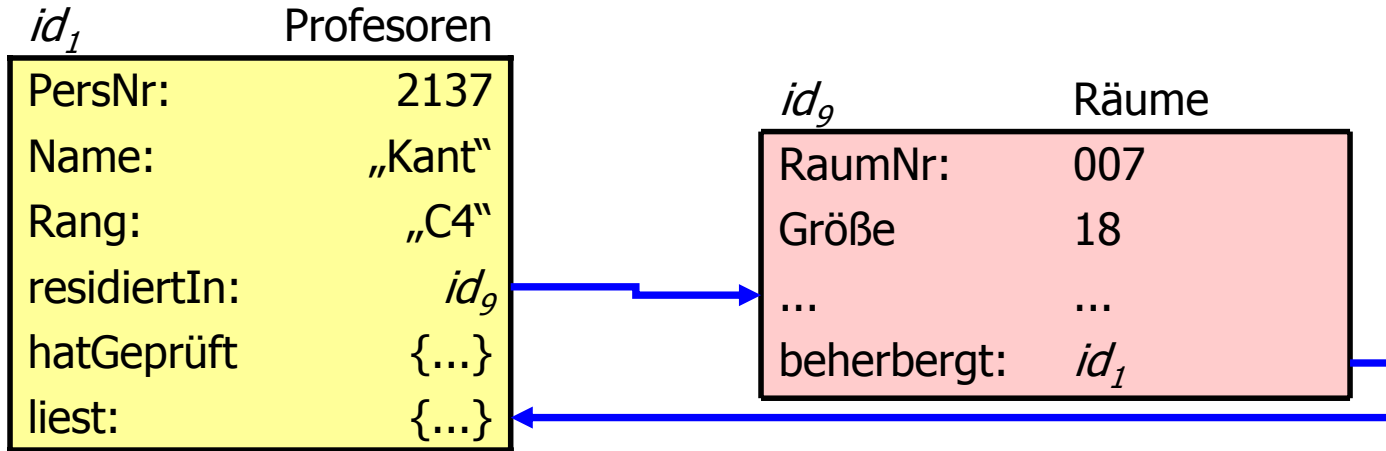

# Beispielausprägungen

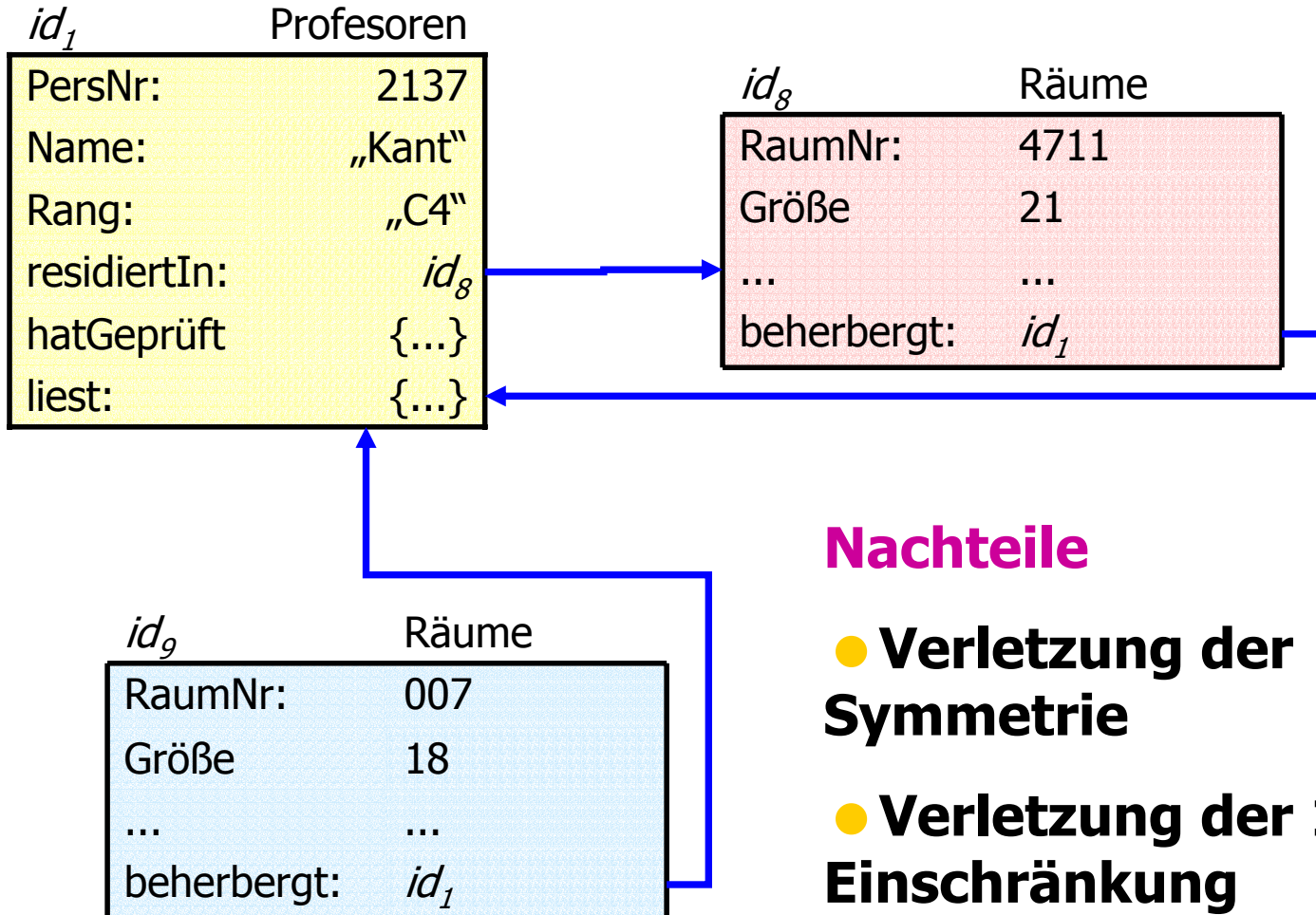

## Nachteile

- Verletzung der Symmetrie
- Verletzung der 1:1-Einschränkung

# Bessere Modellierung mit „inverse“

```
class Professoren {  
    attribute long PersNr;  
    ...  
    relationship Räume residiertIn inverse Räume::beherbergt;  
};  
class Räume {  
    attribute long RaumNr;  
    attribute short Größe;  
    ...  
    relationship Professoren beherbergt inverse Professoren::residiertIn  
};
```

# 1 : N-Beziehungen

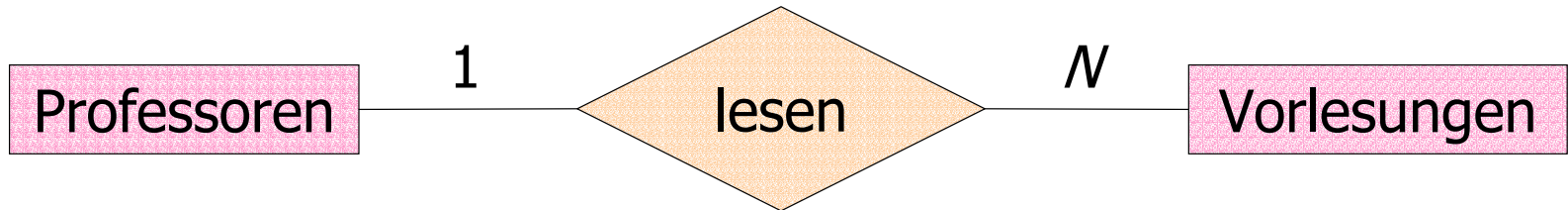

```
class Professoren {  
    ...  
    relationship set(Vorlesungen) liest inverse Vorlesungen::gelesenVon;  
};  
class Vorlesungen {  
    ...  
    relationship Professoren gelesenVon inverse Professoren::liest;  
};
```

# ***N* : *M*-Beziehungen**

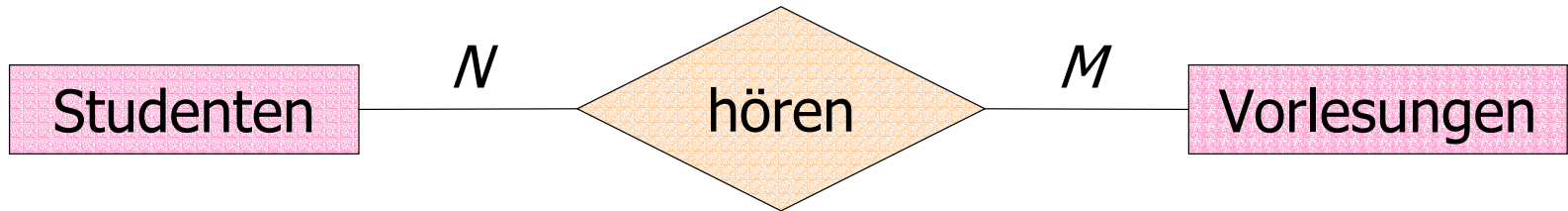

```
class Studenten {  
    ...  
    relationship set(Vorlesungen) hört inverse Vorlesungen::Hörer;  
};  
class Vorlesungen {  
    ...  
    relationship set(Studenten) Hörer inverse Studenten::hört;  
};
```



# Rekursive $N : M$ -Beziehungen



```
class Vorlesungen {
```

```
...
```

```
relationship set(Vorlesungen) Vorgänger inverse Vorlesungen::Nachfolger;
```

```
relationship set(Vorlesungen) Nachfolger inverse Vorlesungen::Vorgänger;
```

```
};
```

# Ternäre Beziehungen

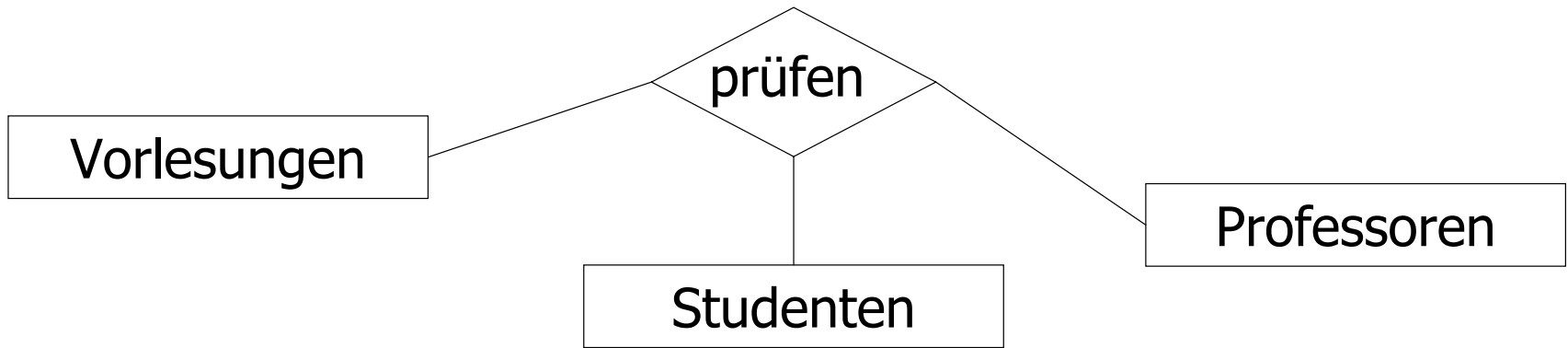

```
class Prüfungen {  
    attribute struct Datum  
        { short Tag; short Monat; short Jahr} Prüfdatum;  
    attribute float Note;  
    relationship Professoren Prüfer inverse  
        Professoren::hatGeprüft;  
    relationship Studenten Prüfling inverse  
        Studenten::wurdeGeprüft;  
    relationship Vorlesungen Inhalt inverse  
        Vorlesungen::wurdeAbgeprüft;  
};
```

# Vervollständigtes Universitäts-Schema

```
class Professoren {  
    attribute long PersNr;  
    attribute string Name;  
    attribute string Rang;  
    relationship Räume residiertIn inverse Räume::beherbergt;  
    relationship set(Vorlesungen) liest inverse Vorlesungen::gelesenVon  
    relationship set(Prüfungen) hatGeprüft inverse Prüfungen::Prüfer;  
};  
class Vorlesungen {  
    attribute long VorlNr;  
    attribute string Titel;  
    attribute short SWS;  
    relationship Professoren gelesenVon  
    inverse Professoren::liest;  
    relationship set(Studenten) Hörer inverse Studenten::hört;  
    relationship set(Vorlesungen) Nachfolger inverse Vorlesungen::Vorgänger;  
    relationship set(Vorlesungen) Vorgänger inverse Vorlesungen::Nachfolger;  
    relationship set(Prüfungen) wurdeAbgeprüft inverse Prüfungen::Inhalt;  
};  
class Studenten {  
    ...  
    relationship set(Prüfungen) wurdeGeprüft inverse Prüfungen::Prüfling;  
};
```

# Modellierung von Beziehungen im Objektmodell

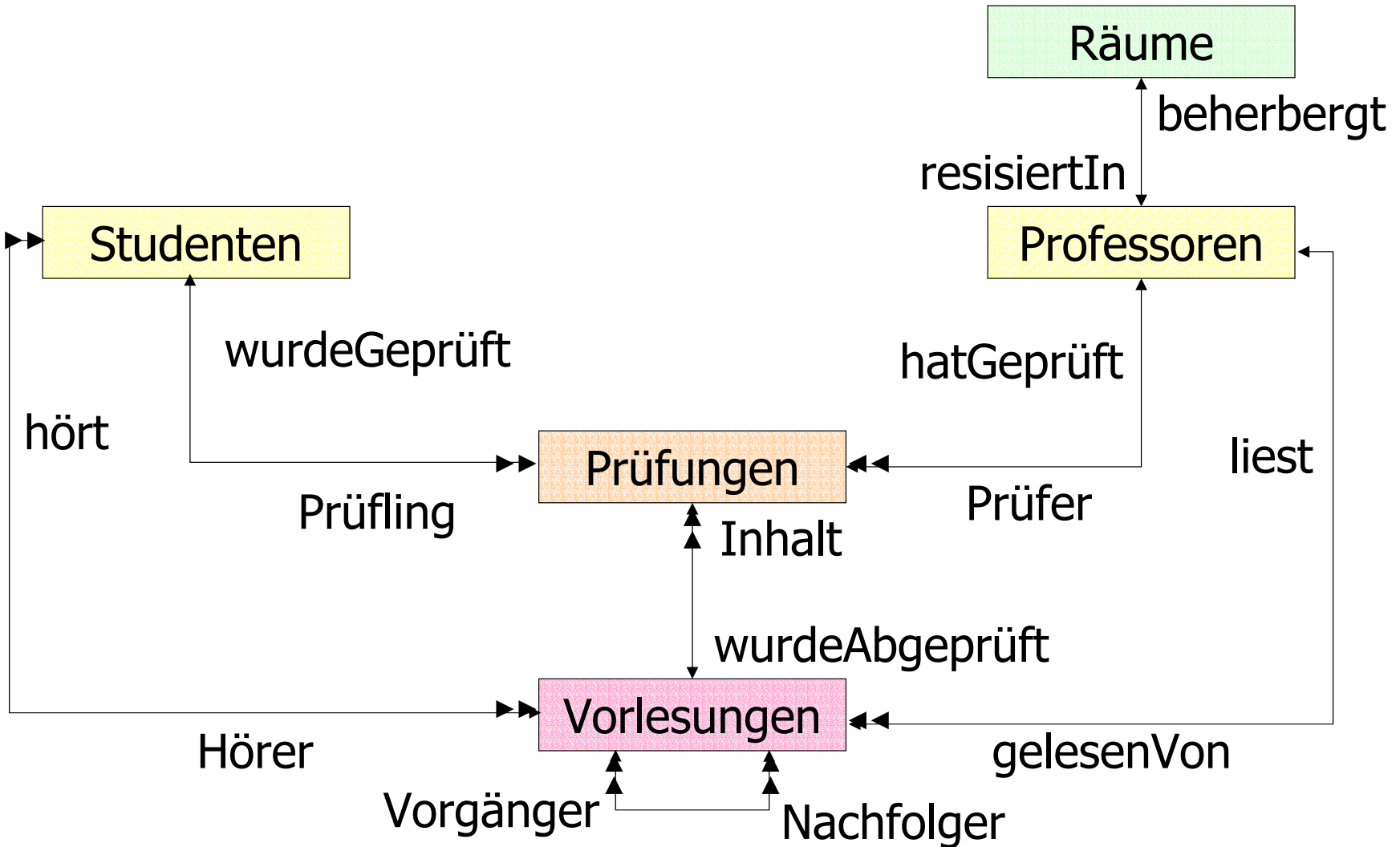

# Einige Objekte aus der Universitätswelt

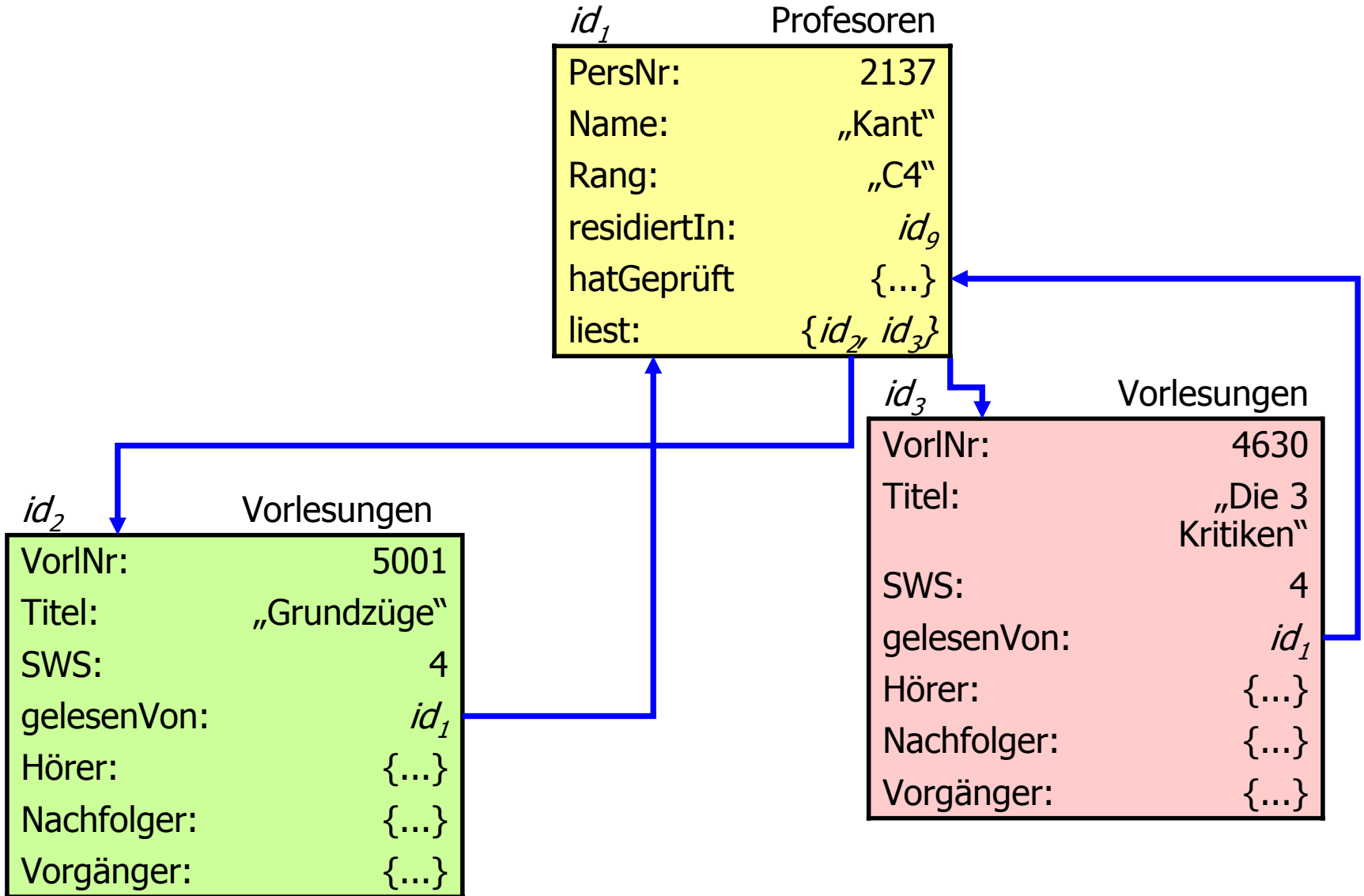

# Eigenschaften von Objekten

- **Im objektorientierten Modell hat ein Objekt drei Bestandteile:**
  - **Identität**
  - **Typ**
  - **Wert/Zustand**

# Uni-Schema

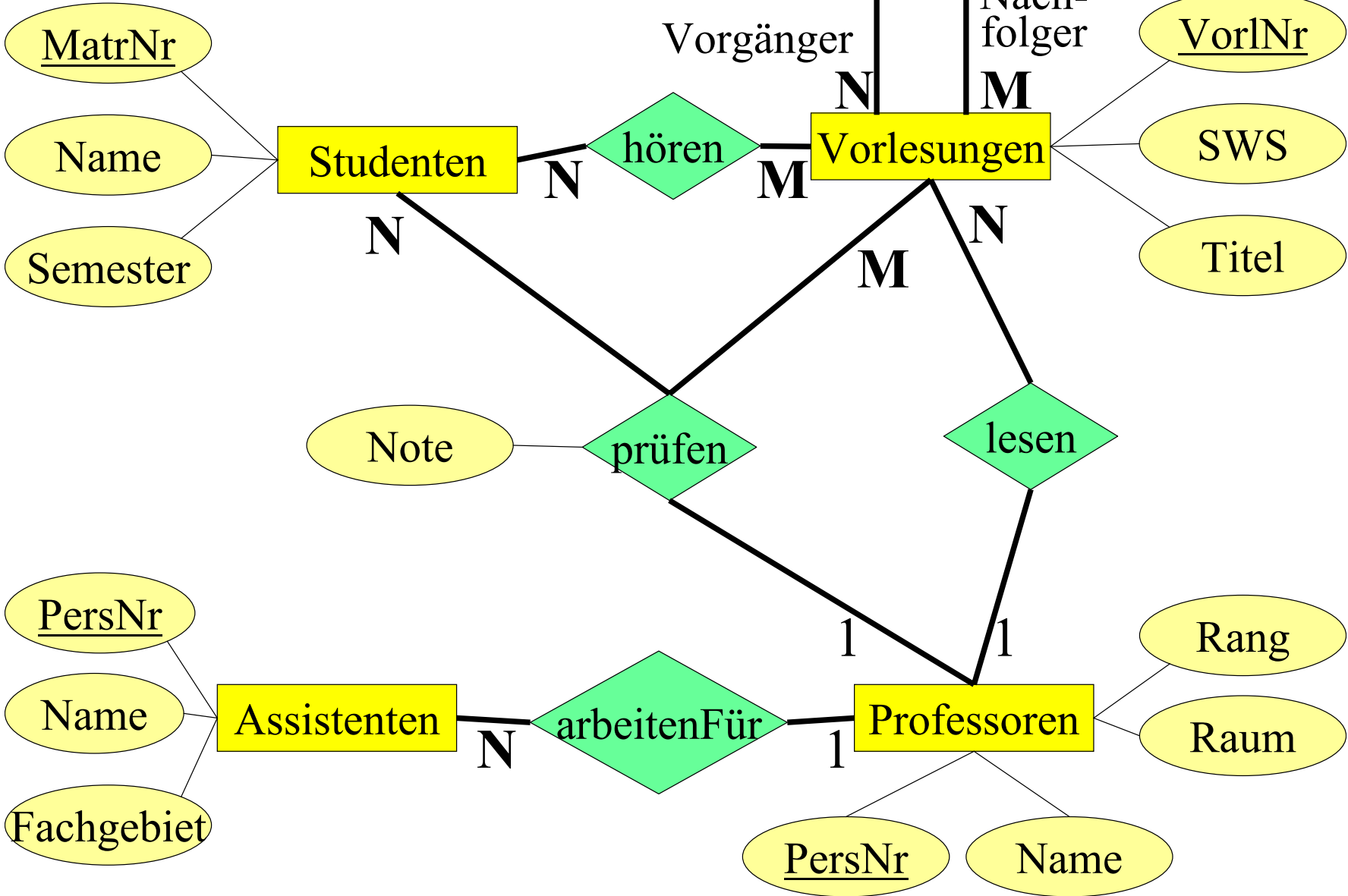

Professoren			
PersNr	Name	Rang	Raum
2125	Sokrates	C4	226
2126	Russel	C4	232
2127	Kopernikus	C3	310
2133	Popper	C3	52
2134	Augustinus	C3	309
2136	Curie	C4	36
2137	Kant	C4	7

Studenten		
MatrNr	Name	Semester
24002	Xenokrates	18
25403	Jonas	12
26120	Fichte	10
26830	Aristoxenos	8
27550	Schopenhauer	6
28106	Carnap	3
29120	Theophrastos	2
29555	Feuerbach	2

Vorlesungen			
VorlNr	Titel	SWS	gelesen Von
5001	Grundzüge	4	2137
5041	Ethik	4	2125
5043	Erkenntnistheorie	3	2126
5049	Mäeutik	2	2125
4052	Logik	4	2125
5052	Wissenschaftstheorie	3	2126
5216	Bioethik	2	2126
5259	Der Wiener Kreis	2	2133
5022	Glaube und Wissen	2	2134
4630	Die 3 Kritiken	4	2137

voraussetzen	
Vorgänger	Nachfolger
5001	5041
5001	5043
5001	5049
5041	5216
5043	5052
5041	5052
5052	5259

hören	
MatrNr	VorlNr
26120	5001
27550	5001
27550	4052
28106	5041
28106	5052
28106	5216
28106	5259
29120	5001
29120	5041
29120	5049
29555	5022
25403	5022

Assistenten			
PerslNr	Name	Fachgebiet	Boss
3002	Platon	Ideenlehre	2125
3003	Aristoteles	Syllogistik	2125
3004	Wittgenstein	Sprachtheorie	2126
3005	Rhetikus	Planetenbewegung	2127
3006	Newton	Keplersche Gesetze	2127
3007	Spinoza	Gott und Natur	2126

prüfen			
MatrNr	VorlNr	PersNr	Note
28106	5001	2126	1
25403	5041	2125	2
27550	4630	2137	2



# Einige Objekte aus der Universitätswelt

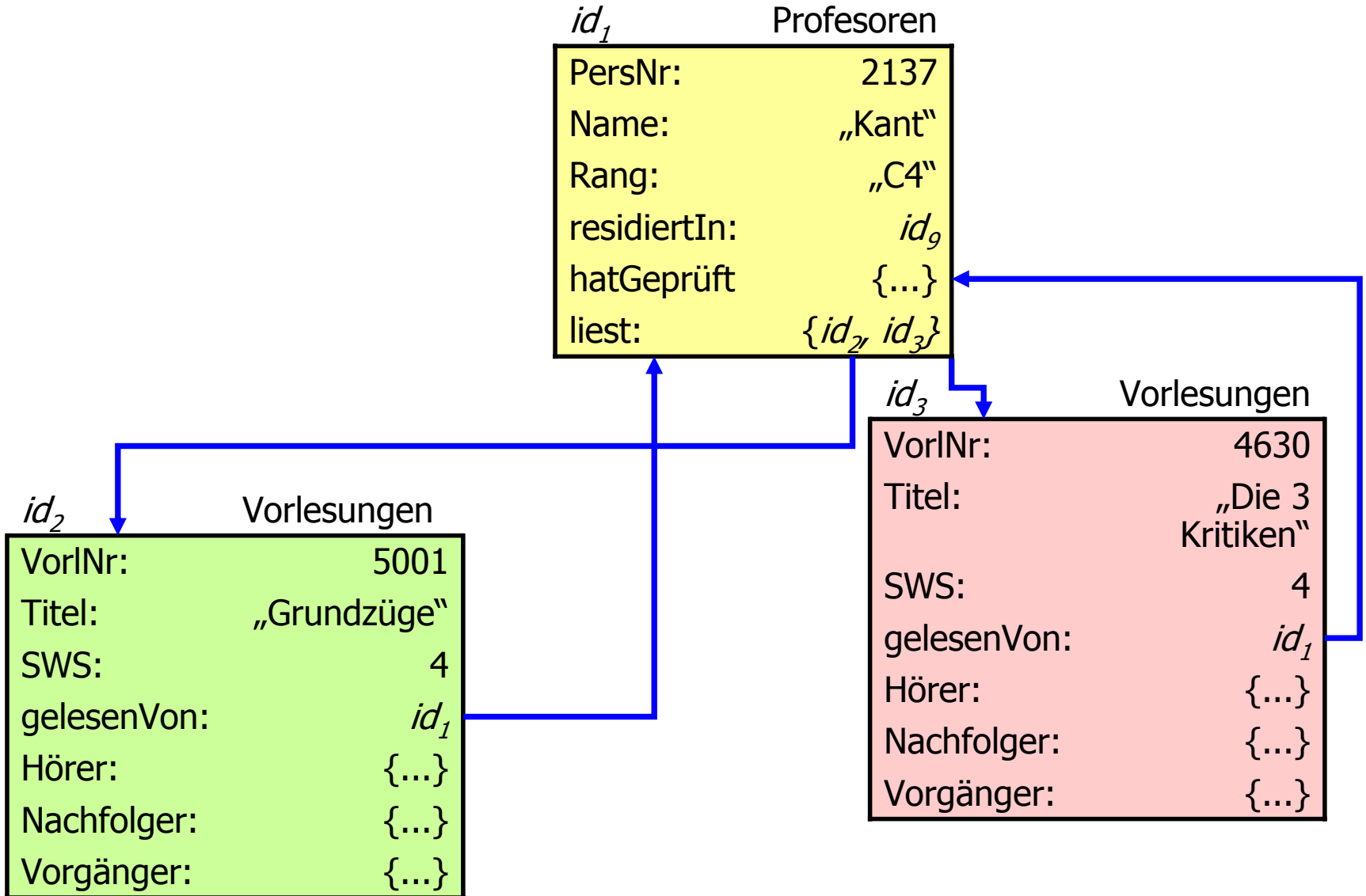

# Objekt-Identität

- Das wesentliche Charakteristikum objekt-orientierter Datenmodellierung
- Verweise werden über die OID realisiert
- Zwei Realisierungsformen
  - Physische OIDs
    - Enthalten den Speicherort des Objekts
    - Im wesentlichen entsprechen diese den Tupel IDentifikatoren (TIDs)
  - Logische OIDs
    - Unabhängig vom Speicherort der Objekte
    - D.h. Objekte können verschoben werden
    - Indirektion über eine „Mapping“-Struktur
      - B-Baum
      - Hash-Tabelle
      - Direct Mapping

# Realisierung physischer OIDs

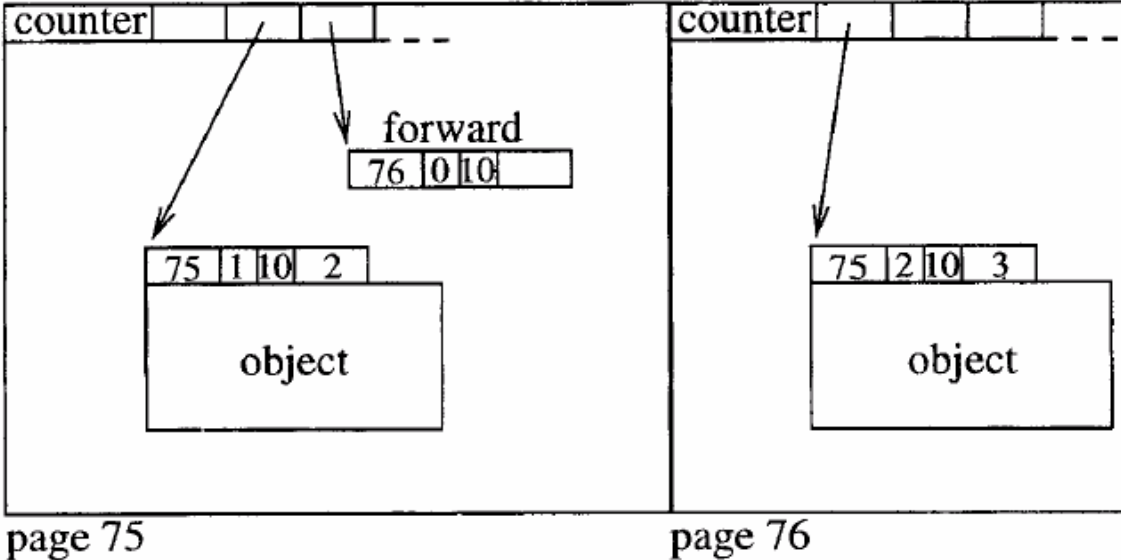
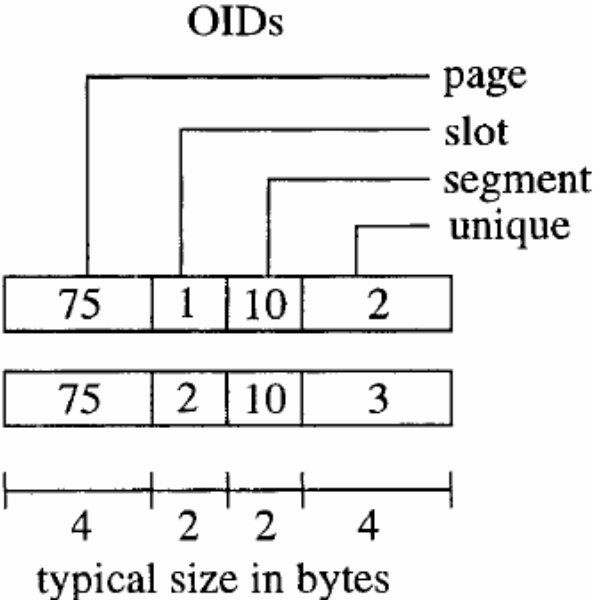

# Drei Realisierungstechniken für logische OIDs

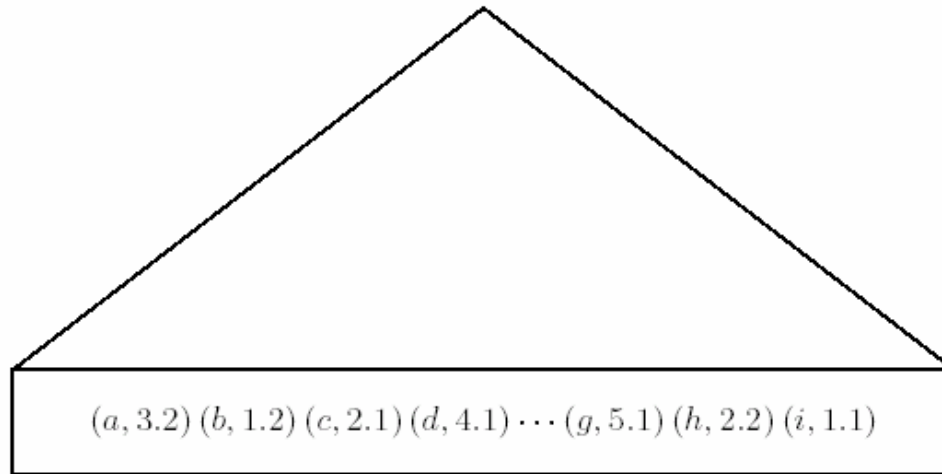

(a)  $B^+$ -tree

(g, 5.1)
(e, 3.1)
(b, 1.2)
(f, 4.2)
(d, 4.1)
(c, 2.1)
(a, 3.2)
(h, 2.2)
(i, 1.1)

(b) Hash Table

a	3.2
b	1.2
c	2.1
d	4.1
e	3.1
f	4.2
g	5.1
h	2.2
i	1.1

(c) Direct Mapping

**Fig. 2.** Mapping techniques

# Typeigenschaften: Extensionen und Schlüssel

```
class Studenten (extent AlleStudenten key MatrNr) {  
    attribute long MatrNr;  
    attribute string Name;  
    attribute short Semester;  
    relationship set(Vorlesungen) hört inverse  
        Vorlesungen::Hörer;  
    relationship set(Prüfungen) wurdeGeprüft inverse  
        Prüfungen::Prüfling;  
};
```

# Modellierung des Verhaltens: Operationen

## Operationen um ...

- Objekte zu **erzeugen** (instanziieren) und zu **initialisieren**,
- die für **Klienten** interessanten Teile des **Zustands** der Objekte zu **erfragen**,
- **legale** und **konsistenzerhaltende Operationen** auf diesen Objekten **auszuführen** und letztendlich
- die Objekte wieder zu **zerstören**.

# Modellierung des Verhaltens: Operationen II

## Drei Klassen von Operationen:

- *Beobachter* (engl. *observer*):
  - oft auch Funktionen genannt
  - Objektzustand „erfragen“
  - Beobachter-Operationen haben keinerlei objektändernde Seiteneffekte
- *Mutatoren*:
  - Änderungen am Zustand der Objekte.
  - Einen Objekttyp mit mindestens einer Mutator-Operation bezeichnet man als *mutierbar*.
  - Objekte eines Typs ohne jegliche Mutatoren sind unveränderbar (engl. *immutable*).
  - Unveränderbare Typen bezeichnet man oft als *Literale* oder *Wertetypen*.

# Modellierung des Verhaltens: Operationen III

- *Konstruktoren und Destruktoren:*
  - Erstere werden verwendet, um neue Objekte eines bestimmten Objekttyps zu erzeugen.
  - Instanziierung
  - Der Destruktor wird dazu verwendet, ein existierendes Objekt auf Dauer zu zerstören
  - Konstruktoren werden sozusagen auf einem Objekttyp angewandt, um ein neues Objekt zu erzeugen.
  - Destruktoren werden dem gegenüber auf existierende Objekte angewandt und können demnach eigentlich auch den Mutatoren zugerechnet werden.



# Klassen-Definition von Operationen in ODL

Man spezifiziert

- den **Namen** der **Operation**;
- die **Anzahl** und die **Typen** der **Parameter**;
- den **Typ** des **Rückgabewerts** der **Operation**;
- eine eventuell durch die **Operationsausführung** ausgelöste **Ausnahmebehandlung** (engl. *exception handling*).

# Klassen-Definition von Operationen in ODL

## Beispiel-Operationen

```
class Professoren {  
    exception hatNochNichtGeprüft {};  
    exception schonHöchsteStufe {};  
    ...  
    float wieHartAlsPrüfer() raises (hatNochNichtGeprüft);  
    void befördert() raises (schonHöchsteStufe);  
};
```

## Aufruf der Operationen

im Anwendungsprogramm:

meinLieblingsProf→befördert();

in OQL:

```
select p.wieHartAlsPrüfer()  
    from p in AlleProfessoren  
    where p.Name = „Curie“;
```

# Vererbung und Subtypisierung

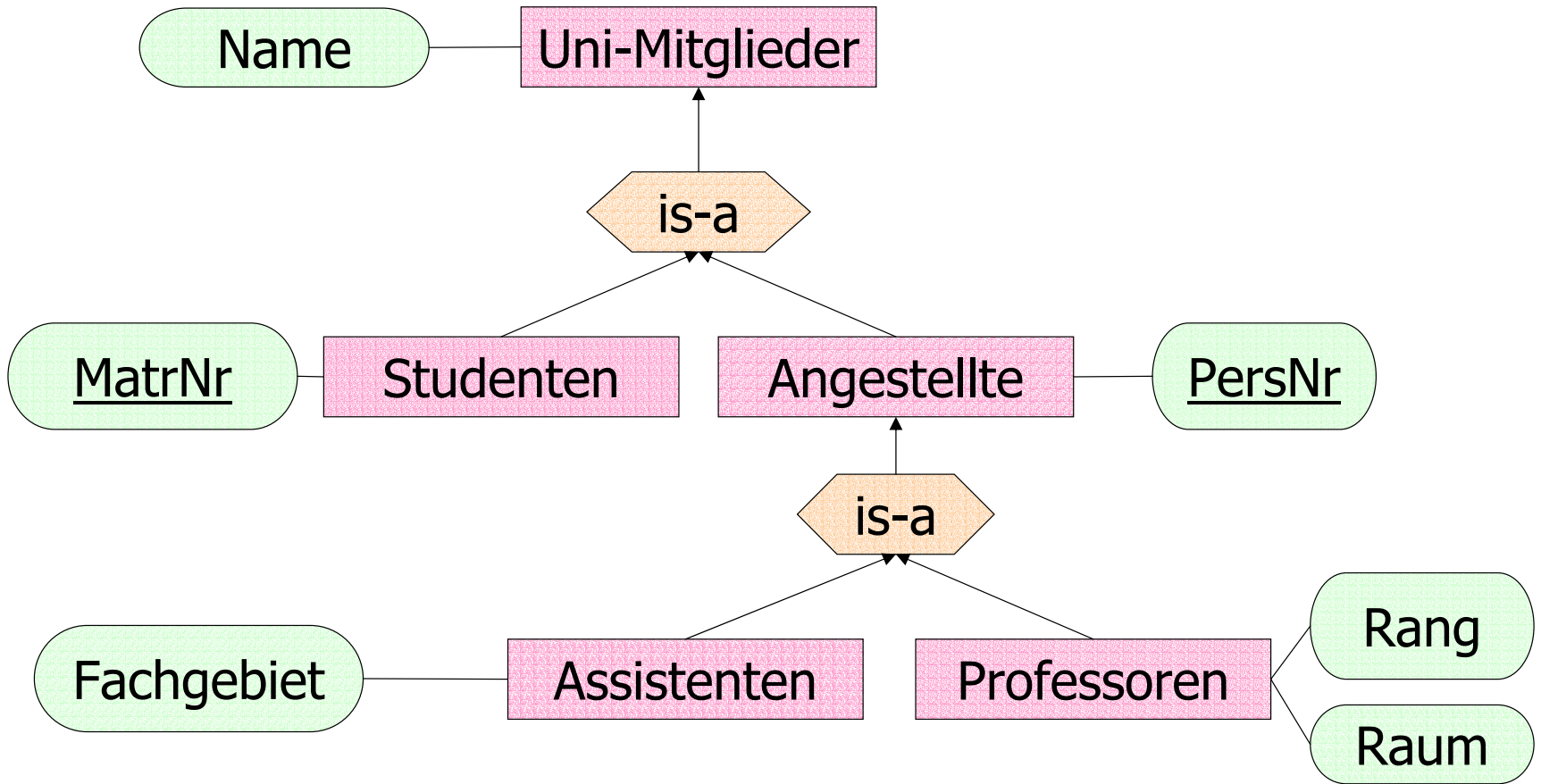

# Terminologie

## Objekttypen

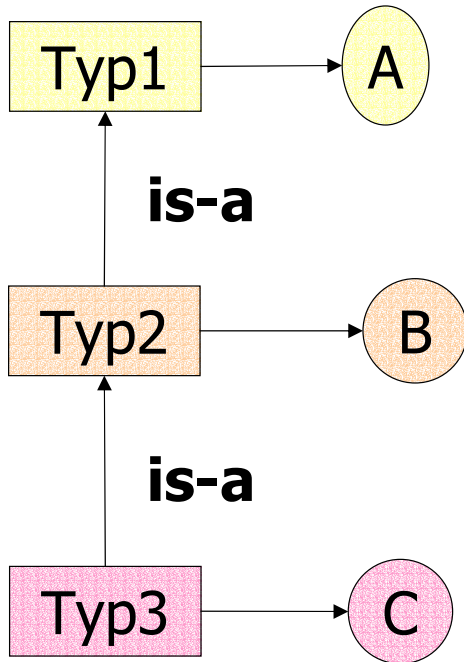

## Instanzen

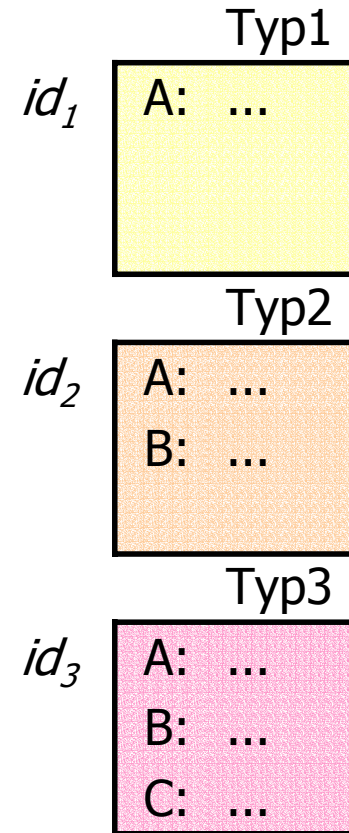

- Untertyp / Obertyp
- Instanz eines Untertyps gehört auch zur Extension des Obertyps
- Vererbung der Eigenschaften eines Obertyps an den Untertyp

# Darstellung der Subtypisierung

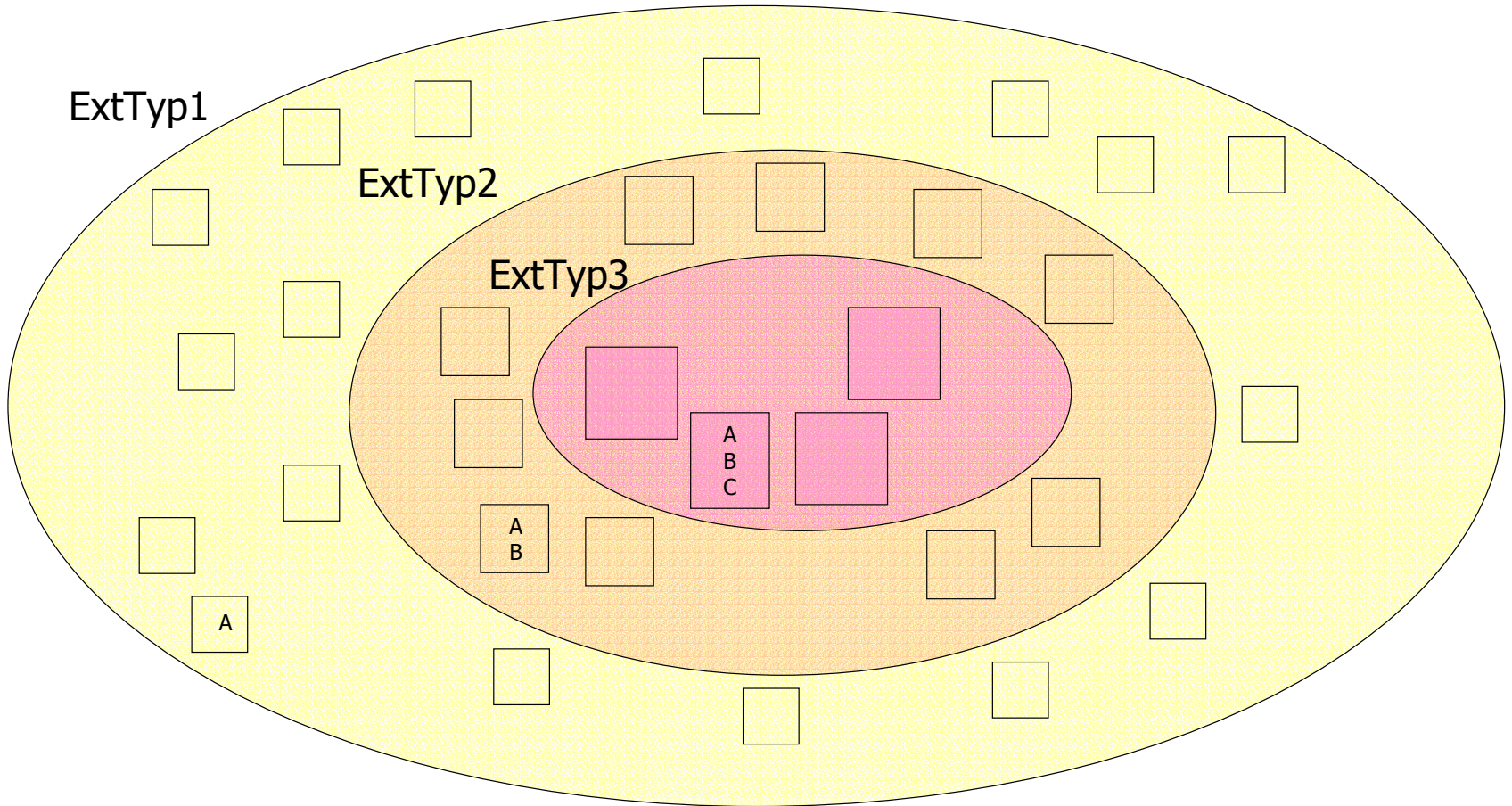

- Inklusionspolymorphismus
- Substituierbarkeit
  - Eine Untertyp-Instanz ist überall dort einsetzbar, wo eine Obertyp-Instanz gefordert ist.

# Abstrakte Typhierarchie bei Einfach-Vererbung

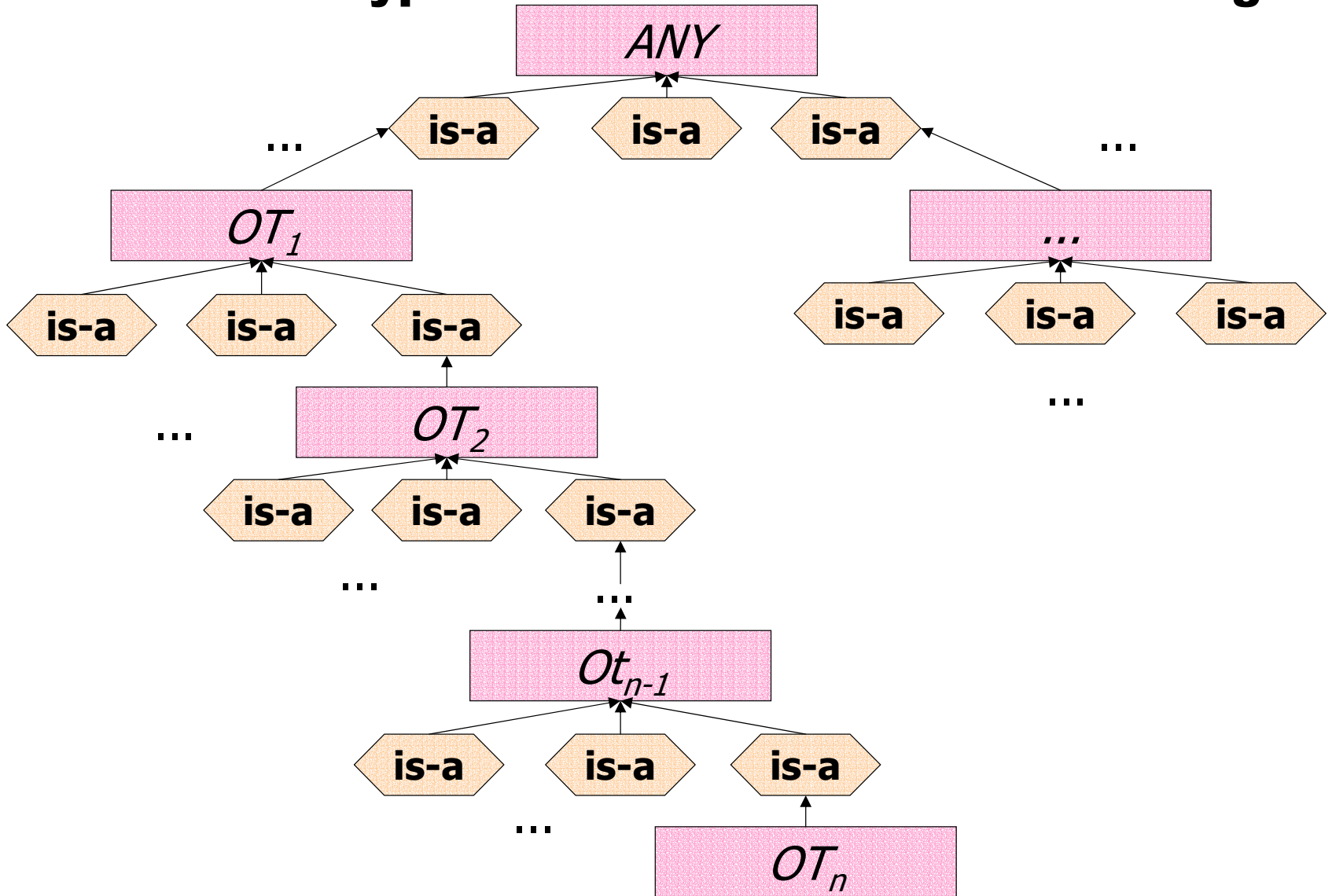

eindeutiger Pfad:  $OT_n \rightarrow OT_{n-1} \rightarrow \dots \rightarrow OT_2 \rightarrow OT_1 \rightarrow ANY$

# Vererbung von Eigenschaften

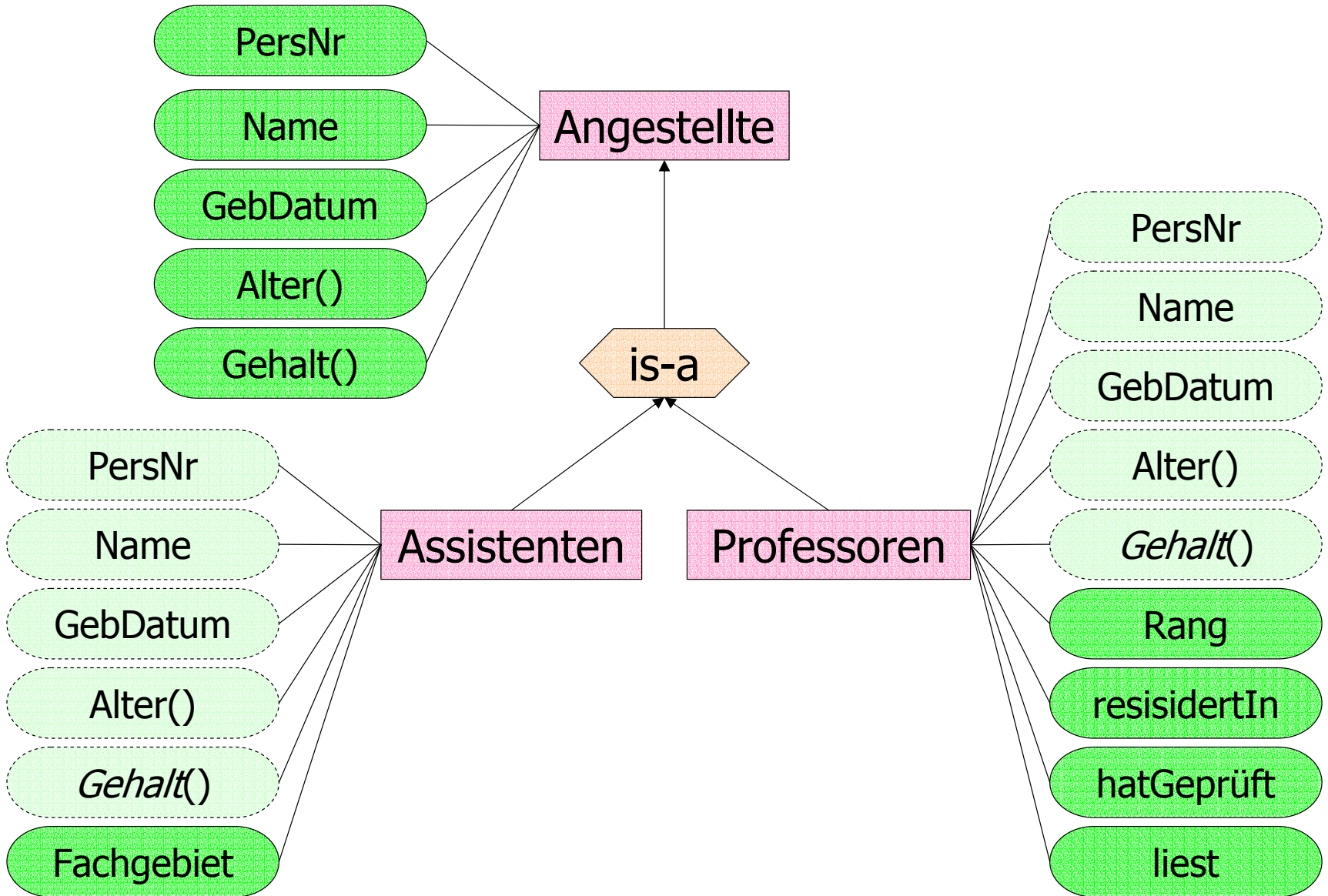

# Interface-Definition in ODL

```
class Angestellte (extent AlleAngestellte) {
```

```
    attribute long PersNr;
```

```
    attribute string Name;
```

```
    attribute date GebDatum;
```

```
    short Alter();
```

```
    long Gehalt();
```

```
};
```

```
class Assistenten extends Angestellte (extent AlleAssistenten) {
```

```
    attribute string Fachgebiet;
```

```
};
```

```
class Professoren extends Angestellte (extent AlleProfessoren) {
```

```
    attribute string Rang;
```

```
    relationship Räume residiertIn inverse Räume::beherbergt;
```

```
    relationship set(Vorlesungen) liest inverse Vorlesungen::gelesenVon;
```

```
    relationship set(Prüfungen) hatGeprüft inverse Prüfungen::Prüfer;
```

```
};
```



# Darstellung der Extensionen

AlleAngestellten

AlleAssistenten

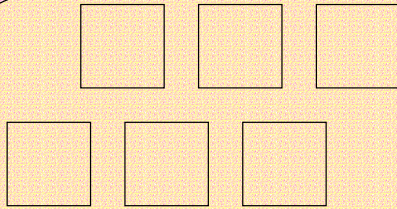

AlleProfessoren

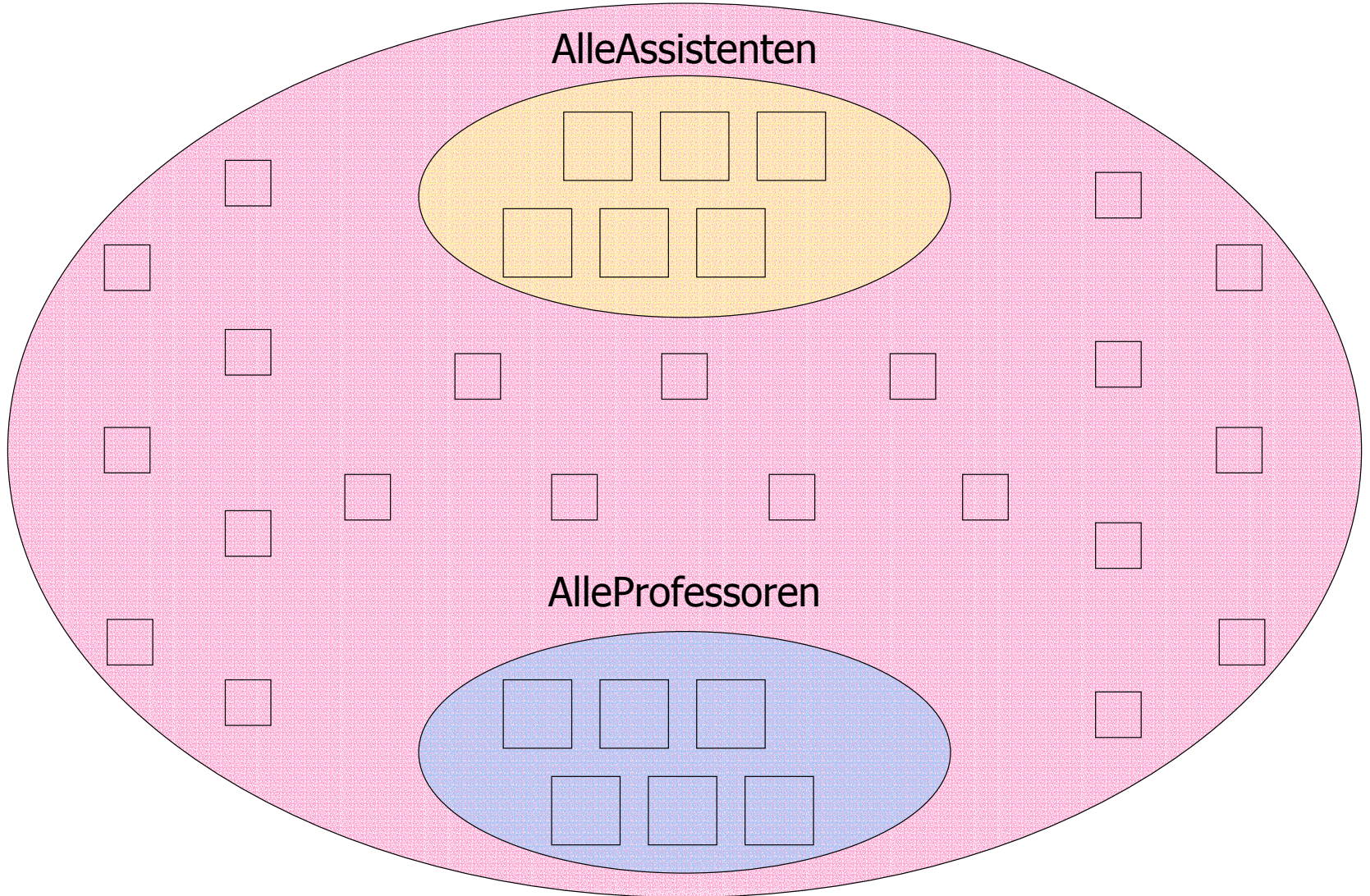
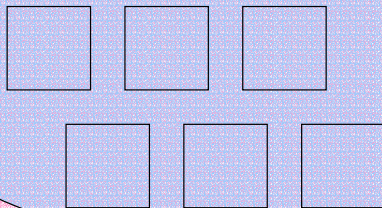

# Verfeinerung und spätes Binden

- Die Extension *AlleAngestellten* mit (nur) drei Objekten

AlleAngestellten:  $\{id_1, id_{11}, id_7\}$

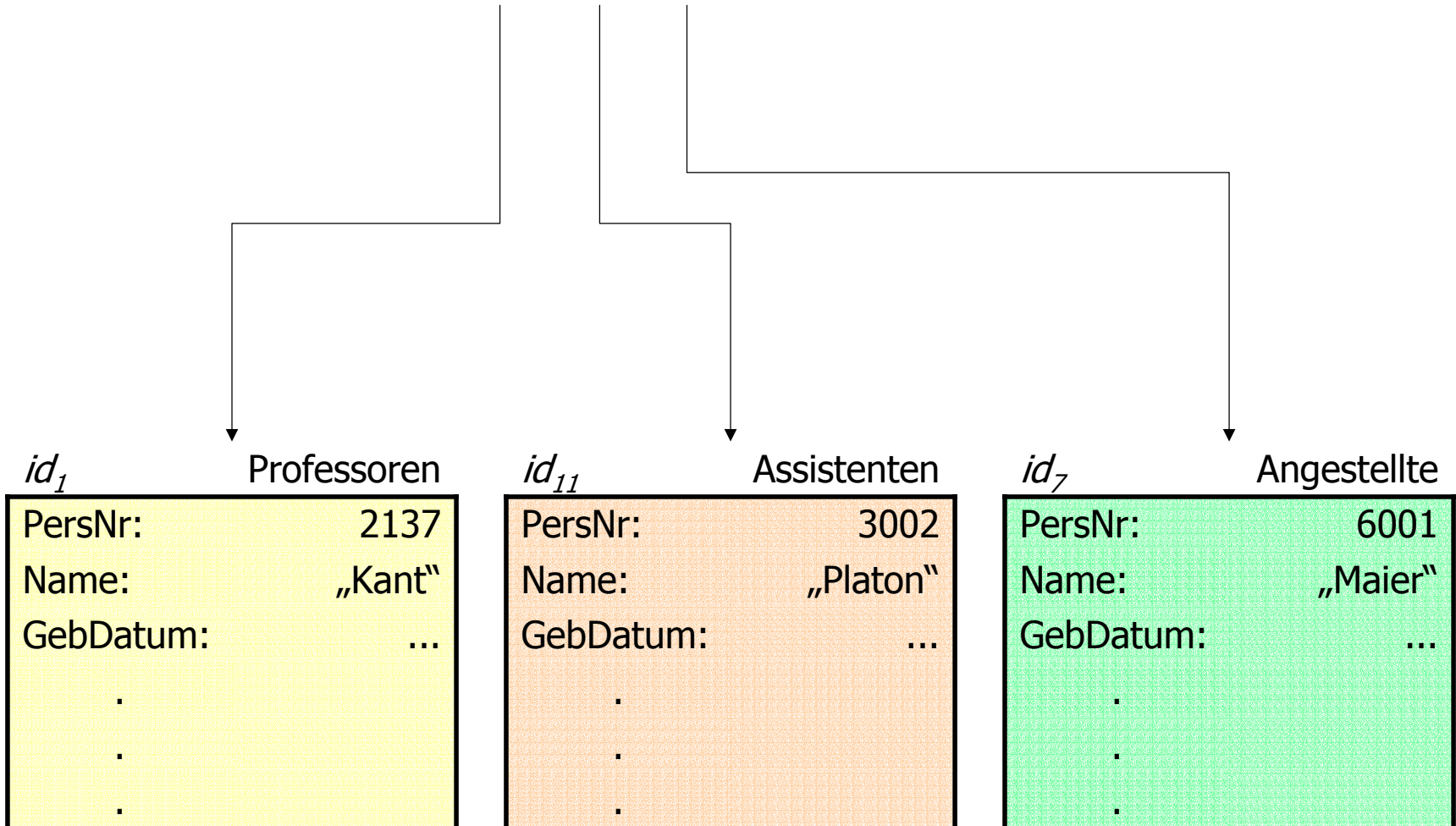

# Verfeinerung (Spezialisierung) der Operation Gehalt

- *Angestellte* erhalten:  $2000 + (\text{Alter}() - 21) * 100$
- *Assistenten* bekommen:  $2500 + (\text{Alter}() - 21) * 125$
- *Professoren* erhalten:  $3000 + (\text{Alter}() - 21) * 150$   
**select sum**(a.Gehalt())  
**from** a **in** AlleAngestellten
- für das Objekt *id<sub>1</sub>* wird die *Professoren*-spezifische *Gehalts*-Berechnung durchgeführt,
- für das Objekt *id<sub>11</sub>* die *Assistenten*-spezifische und
- für das Objekt *id<sub>7</sub>* die allgemeinste, also *Angestellten*-spezifische Realisierung der Operation *Gehalt* gebunden.

# Graphik: Mehrfachvererbung

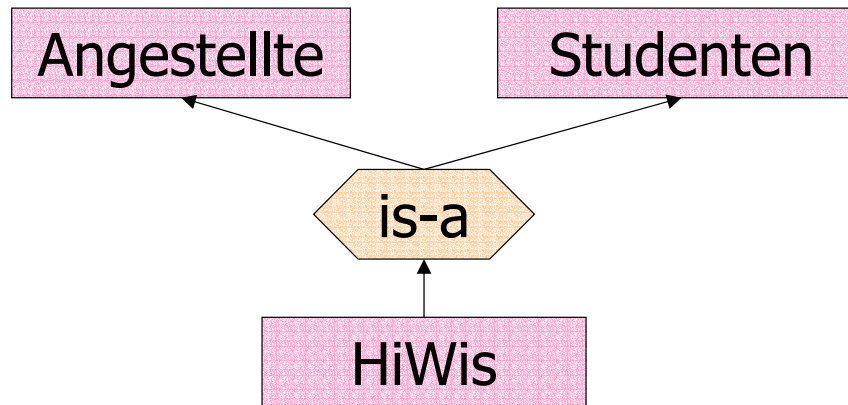

- geht so in ODMG nicht
- eine Klasse kann nur von einer Klasse erben
- sie kann aber auch mehrere Interfaces implementieren – à la Java

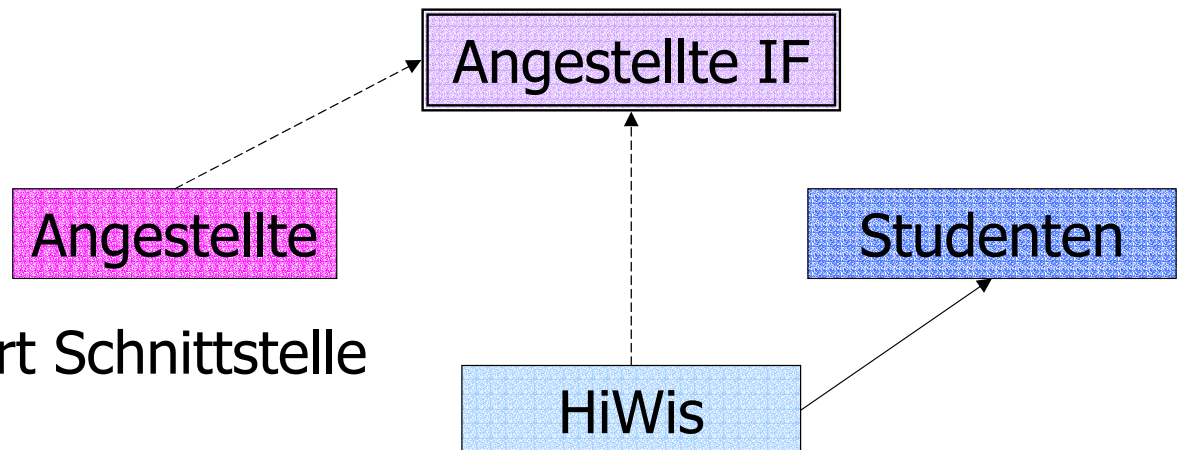

- > implementiert Schnittstelle
- > erbt

# Interface- / Klassendefinition in ODL

```
class HiWis extends Studenten, Angestellte (extent AlleHiWis) {  
    attribute short Arbeitsstunden;  
    ...  
};
```

```
interface AngestellteIF {  
    short Alter();  
    long Gehalt();  
};
```

```
class HiWis extends Studenten : AngestellteIF (extent AlleHiWis) {  
    attribute long PersNr;  
    attribute date Gebdatum;  
    attribute short Arbeitsstunden;  
};
```

# Die Anfragesprache OQL

## Einfache Anfragen

- finde die Namen der C4-Professoren

```
select p.Name  
from p in AlleProfessoren  
where p.Rang = „C4“;
```

- Generiere Namen- und Rang-Tupel der C4-Professoren

```
select struct(n: p.Name, r: p.Rang)  
from p in AlleProfessoren  
where p.Rang = „C4“;
```

## Geschachtelte Anfragen und Partitionierung

```
select struct(n: p.Name, a: sum(select v.SWS from v in p.liest))  
from p in Alle Professoren  
where avg(select v.SWS from v in p.liest) > 2;
```

# Pfadausdrücke in OQL-Anfragen

**select** s.Name

**from** s **in** AlleStudenten, v **in** s.hört

**where** v.gelesenVon.Name = „Sokrates“;

- Visualisierung des Pfadausdruckes



- ein längerer Pfadausdruck

- *eineVorlesung.gelesenVon.residiertIn.Größe*

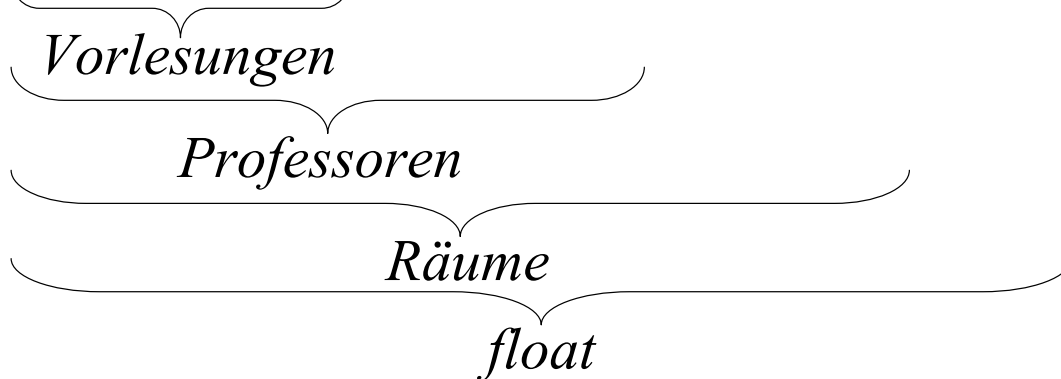

# Erzeugung von Objekten

Vorlesungen(VorlNr: 5555, Titel: „Ethik II“, SWS: 4, gelesenVon: (

```
select p  
from p in AlleProfessoren  
where p.Name = „Sokrates“ ));
```

## Operationsaufruf in OQL-Anfragen

```
select a.Name  
from a in AlleAngestellte  
where a.Gehalt() > 100.000;
```



# Programmiersprachen-Anbindung

## Entwurfsentscheidung

- **Entwurf einer neuen Sprache**
  - eleganteste Methode,
  - hoher Realisierungsaufwand
  - Benutzer müssen eine neue Programmiersprache lernen
- **Erweiterung einer bestehenden Sprache**
  - Benutzer müssen keine neue Sprache lernen
  - manchmal unnatürlich wirkende Erweiterungen der Basissprache
- **Datenbankfähigkeit durch Typbibliothek**
  - einfachste Möglichkeit für das Erreichen von Persistenz
  - mit den höchsten „Reibungsverlusten“
  - evtl. Probleme mit der Transparenz der Einbindung und der Typüberprüfung der Programmiersprache
  - ODMG-Ansatz

# C++-Einbindung

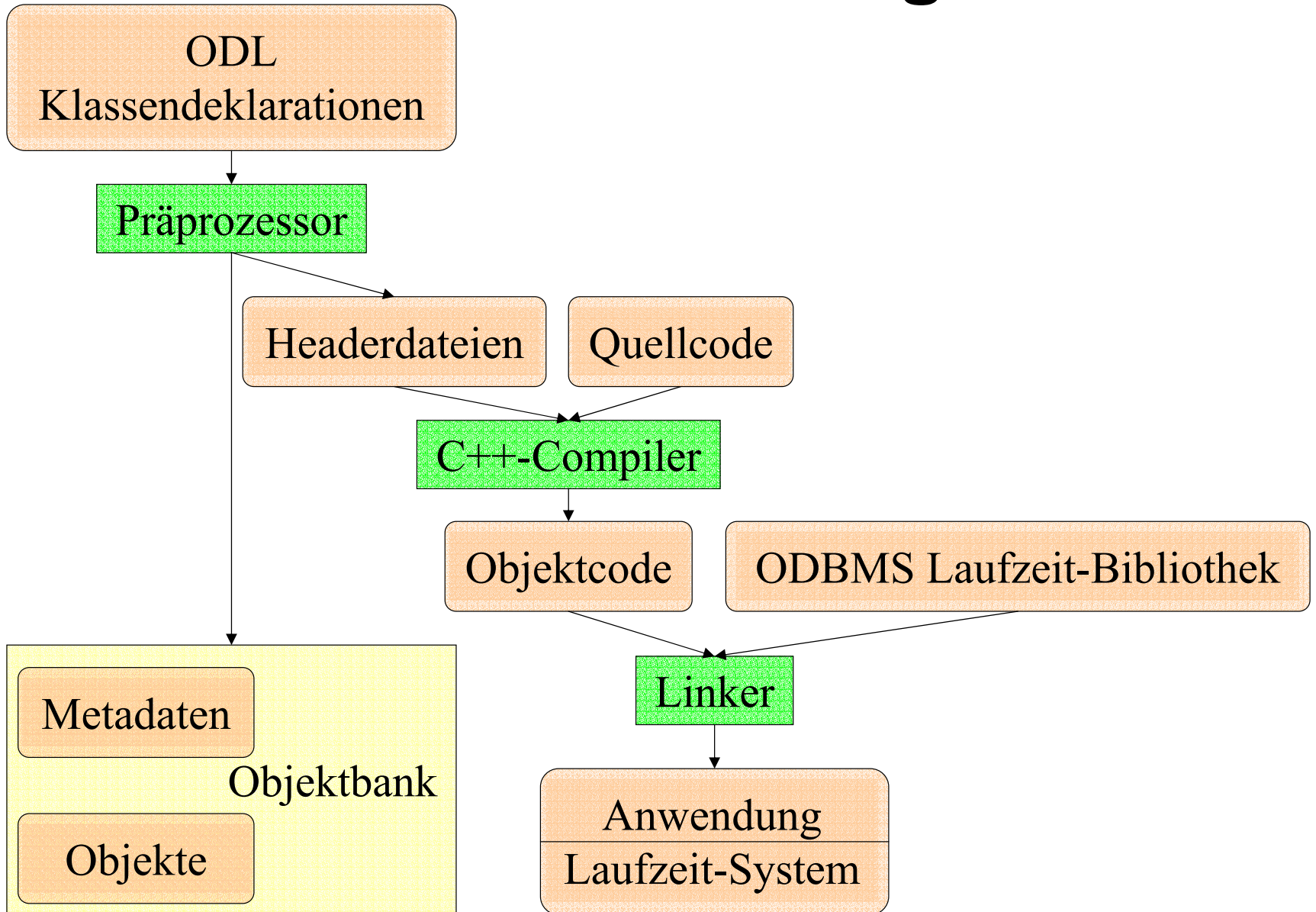

# Objektidentität

```
class Vorlesungen {  
    String Titel;  
    short SWS;  
    Ref <Professoren> gelesenVon inverse Professoren::liest;  
};
```

## Objekterzeugung und Ballung

```
Ref <Professoren> Russel = new(UniDB) Professoren(2126, „Russel“, „C4“,...);  
Ref <Professoren> Popper = new(Russel) Professoren(2133, „Popper“, „C3“,...);
```

# Transaktionen

- Schachtelung von Transaktionen
- notwendig um Operationen, die TAs repräsentieren, geschachtelt aufrufen zu können.

```
void Professoren::Umziehen(Ref <Räume> neuerRaum) {  
    Transaction TAumziehen;  
    TAumziehen.start();  
  
    ...  
    if ( /*Fehler? */ )  
        TAumziehen.abort();  
  
    ...  
    TAumziehen.commit();  
};
```

# Einbettung von Anfragen

```
d_Bag ⟨Studenten⟩ Schüler;
```

```
char* profname = ...;
```

```
d_OQL_Query anfrage(
```

```
    “select s
```

```
    from s in v.Hörer, v in p.liest, p in AlleProfessoren
```

```
    where p.Name = $1“);
```

```
anfrage « profname;
```

```
d_oql_execute(anfrage, Schüler);
```

## Graphische Darstellung des Pfadausdrucks

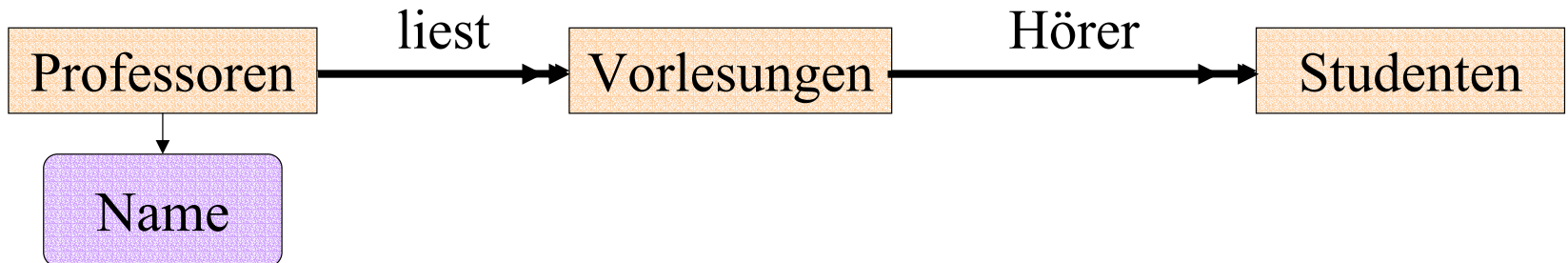

# Objektorientierte Modellierung

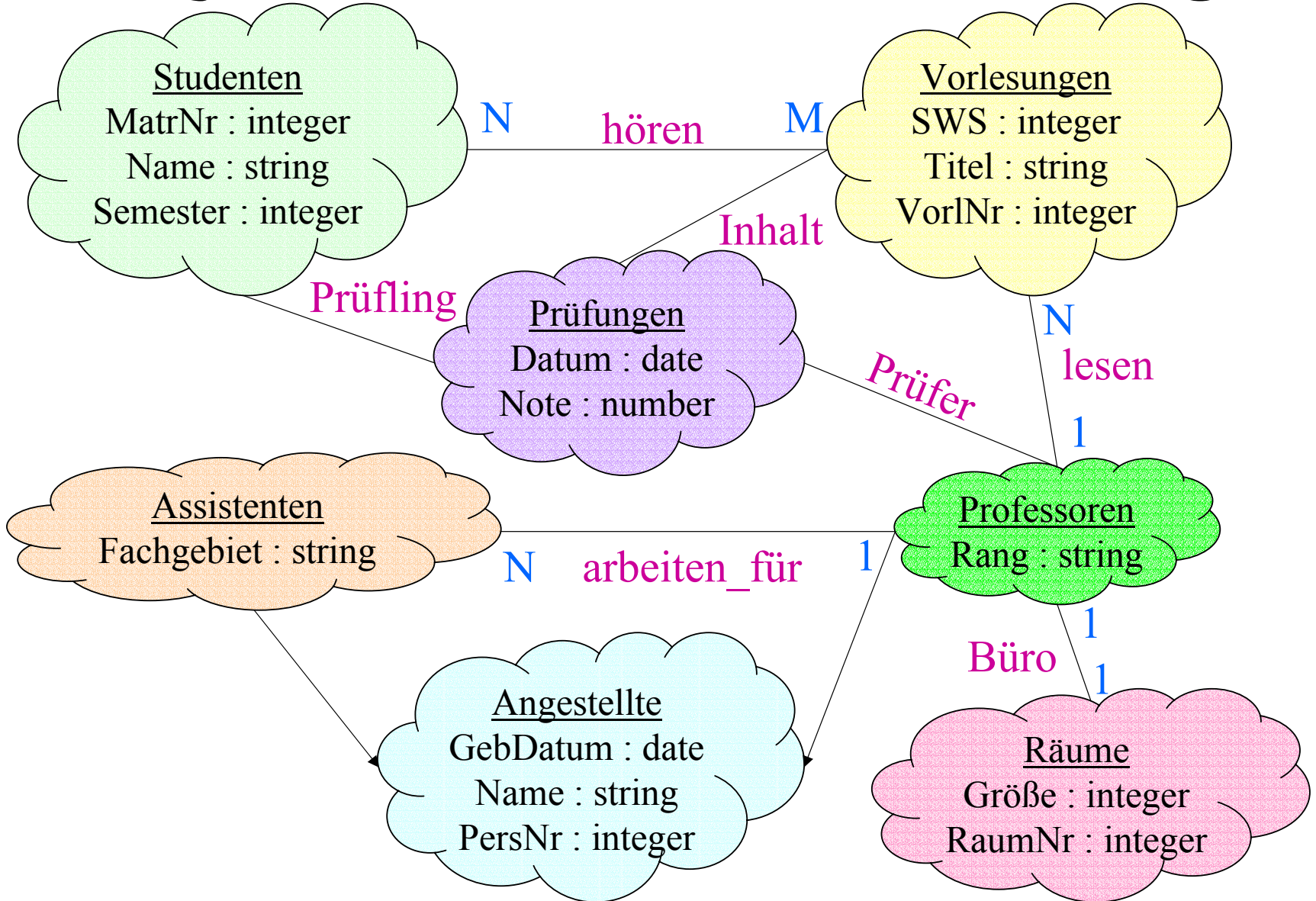

# Objektorientierte Entwurfsmethode

## ● Booch-Notation

- Grady Booch: Object-oriented Analysis and Design, The Benjamin/Cummings Publication Company, Inc., Redwood City, California, 1994
- Rational Rose ist ein System, das die Booch-Notation unterstützt

## ● Rumbaugh-Notation

- Rumbaugh, Blaha, Premerlani, Eddy, Lorenson: Object-oriented Modelling and Design,
- Prentice Hall, Englewood Cliffs, New Jersey, 1991.

## ● Mittlerweile wurden die beiden **Methoden** (Notationen) „vereinigt“

- UML-Standard (Unified Modelling Language)

# UML- Model- lierung (siehe Kap. 3)

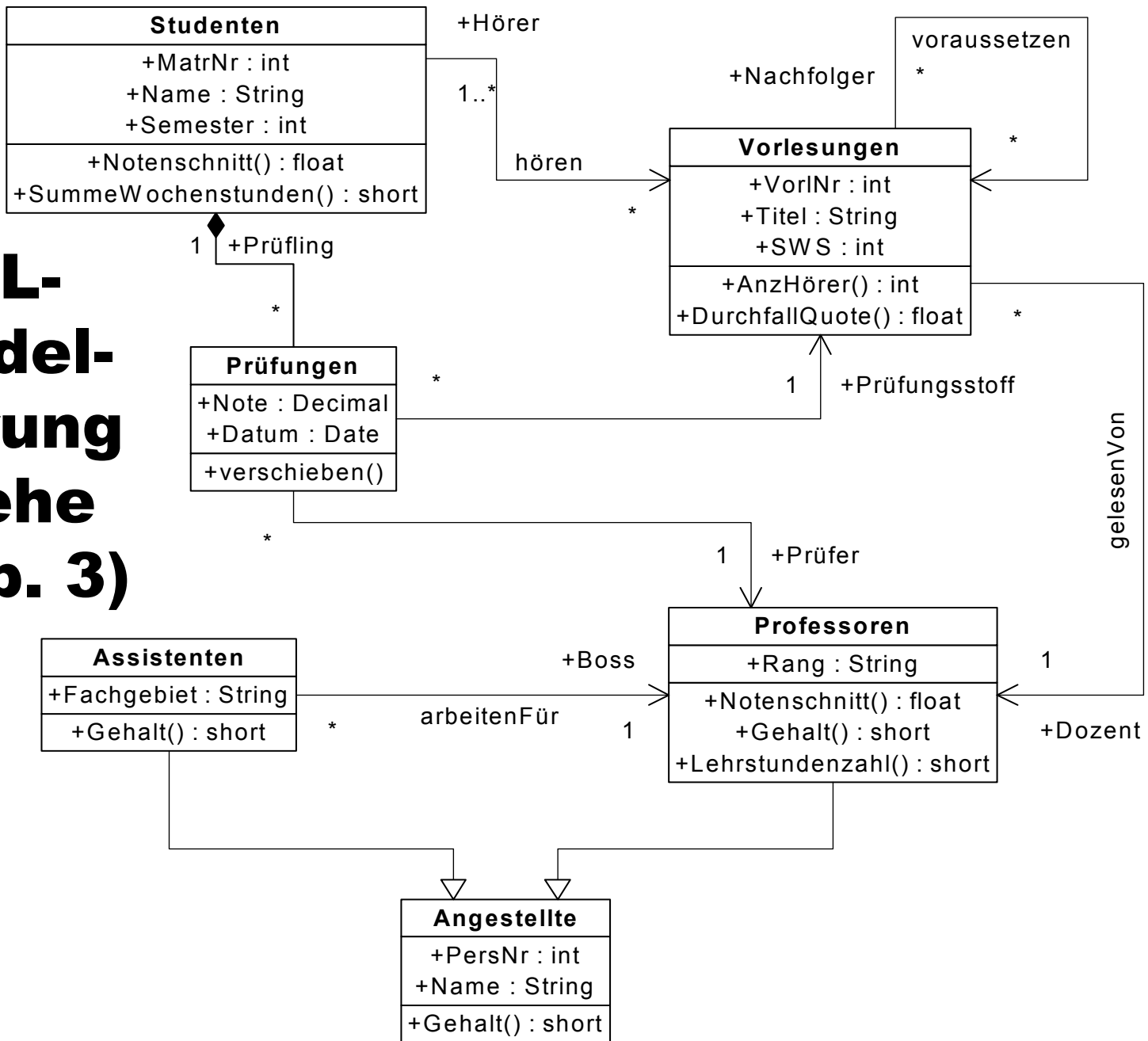



# Kommerziell verfügbare Produkte

GemStone

Illustra

Itasca

MATISSE

O<sub>2</sub>

Objectivity/DB

ObjectStore

Ontos

OpenOBD

POET

UniSQL

Statice

Versant

# Objektrelationale Datenbanken

- Mengenwertige Attribute
- Typdeklarationen
- Referenzen
- Objektidentität
- Pfadausdrücke
- Vererbung
- Operationen

